

Qlima

SRE5035C - SRE7037C - SRE9046C



4
YEARS

F	MANUEL D'UTILISATION	4
D	GEBRAUCHSANWEISUNG	16
DK	BRUGSANVISNING	28
E	INSTRUCCIONES DE USO	40
FIN	KÄYTTÖOHJE	52
GB	OPERATING MANUAL	64
I	ISTRUZIONI D'USO	76
N	BRUKSANVISNING	88
NL	GEBRUIKSAANWIJZING	100
P	MANUAL DE INSTRUÇÕES	112
PL	INSTRUKCJI OBSŁUGI	124
S	BRUKSANVISNING	136
SLO	NAVODILA ZA UPORABO	148

FICHE INFORMATIVE



La marque NF garantit
la qualité de cet article
suivant les normes françaises
et Règles de certification
de l'application NF 128

CHAUFFAGES MOBILES
À COMBUSTIBLE LIQUIDE

www.marque-nf.com
NF 128 35/01

CONFORME A LA NORME NF D 35-300 ET AUX SPECIFICATIONS
COMPLEMENTAIRES DEFINIES PAR LES REGLES
DE CERTIFICATION DE L'APPLICATION NF 128

PRINCIPALES CARACTERISTIQUES CERTIFIEES:

- Sécurité du dispositif d'allumage
- Débit calorifique
- Efficacité des dispositifs de sécurité
- Stabilité
- Contrôle de la teneur en NO_x dans les produits de combustion
- Contrôle de la qualité de la combustion (absence de CO)
- Endurance
- Intermittence

CONSEILS D'UTILISATION ET D'ENTRETIEN

Se reporter à la notice jointe à l'appareil et à la plaque de sécurité sur
l'appareil

Référence et numéro de lot ou de série de l'article : se reporter au produit

Distributed in Europe by:
PVG Holding B.V.
P.O.Box 96, 5340 AB OSS
Pays-Bas Tél.: +31 (0) 412 694670
contact@pvg.eu

En cas d'insatisfaction, consultez d'abord votre revendeur :

Si une difficulté subsistait, vous pouvez écrire à

EUROVENT CERTITA CERTIFICATION
48-50 RUE DE LA VICTOIRE
BAT LE TITIEN
75009 PARIS
Tél. : +33 (0)1 75 44 71 71

Geachte mevrouw, meneer,

Van harte gefeliciteerd met de aankoop van uw kachel. U hebt een kwaliteitsproduct aangeschaft, waar u nog vele, vele jaren plezier van zult hebben, mits u de kachel verantwoord gebruikt. Lees daarom eerst deze gebruiksaanwijzing, voor een optimale levensduur van uw kachel.

Wij geven u namens de fabrikant 48 maanden garantie op alle optredende materiaal- en fabricagefouten.

We wensen u veel warmte en comfort met uw kachel.

Met vriendelijke groet,

PVG Holding b.v.

Afdeling klantenservice

1 LEES EERST DE GEBRUIKSAANWIJZING.

2 RAADPLEEG BIJ TWIJFEL UW DEALER.

HET GEBRUIK IN HOOFDLIJNEN

Dit zijn in grote lijnen de stappen die u moet nemen om uw kachel te gebruiken. Voor de precieze handelingen verwijzen wij u naar de HANDLEIDING (pag. 103 en verder).

- 1** Verwijder alle verpakkingsmaterialen (zie hoofdstuk A, fig. A).
- 2** Vul de wisseltank **4** (zie hoofdstuk B, fig. C-F).
- 3** Steek de stekker in het stopcontact.
- 4** Ontsteek de kachel met behulp van de ON/OFF -toets **21** (zie hoofdstuk D).
- 5** Verander zonodig de gewenste temperatuur met behulp van de insteltoetsen **20** (zie hoofdstuk E).
- 6** Schakel de kachel uit door op de ON/OFF -toets **21** te drukken.

-  Voor de brandbeveiliging moet de tank gevuld worden wanneer de kachel uitstaat óf in een andere ruimte dan waar de kachel geïnstalleerd is.
- Zorg er voor dat de tank op de juiste wijze gesloten is na het vullen. Vul de tank met brandstof op een veilige afstand van warmtebronnen en open vuur.
 - De eerste keer zal uw kachel tijdens het branden even naar 'nieuw' ruiken.
 - Bewaar uw brandstof in de originele verpakking en met de originele sluiting op een koele en donkere plaats.
 - Wanneer u stookt met Qlima Premium Quality Fuels bent u verzekerd van de juiste kwaliteit brandstof.
 - Brandstof verouderd. Begin elk stookseizoen met nieuwe brandstof.
 - Indien u overgaat op een ander merk en/of soort brandstof, moet u de in de kachel aanwezige brandstof eerst helemaal laten leegbranden.

BELANGRIJKE ONDERDELEN

- 1** Informatiedisplay
- 2** Bedieningstoetsen
- 3** Deksel van het tankcompartiment
- 4** Wisseltank
- 5** Metalen dop
- 6** Brandstoffilter
- 7** Vaste tank
- 8** Controleraampje van de vlam
- 9** Warme lucht rooster
- 10** Luchtaanvoer
- 11** Veiligheidsbeugel
- 12** Ventilatorfilter
- 13** Stekker
- 14** Aansluitsnoer
- 15** Toets kinderslot
- 16** Signaallamp laag brandstofpeil
- 17** Groen controlelampje van de timer
- 18** Timertoets
- 19** Mode-toets
- 20** Toets om de temperatuur/tijd in te stellen
- 21** ON / OFF toets (rood controlelampje aan)
- 22** SAVE-toets

WAT U VOORAF MOET WETEN

ALTIJD VOLDOENDE VENTILEREN

Deze kachel is voorzien van een bewakingssysteem voor luchtkwaliteit. Wanneer de ruimte onvoldoende geventileerd wordt of wanneer de kachel in een te kleine ruimte gebruikt wordt, dan zal de kachel automatisch uitschakelen. Voor comfortabel en veilig gebruik dient u voor voldoende ventilatie te zorgen. NB: Om onverwacht uitschakelen van de kachel te voorkomen raden we aan altijd een deur of raam op een kier te zetten wanneer de kachel in gebruik is.

Lees deze gebruikershandleiding aandachtig alvorens het toestel te gebruiken en bewaar het voor later. Installeer dit toestel enkel wanneer het voldoet aan de lokale/nationale wetgeving, regelgeving en normen. Dit product is bedoeld om gebruikt te worden als een kachel in woningen en is alleen geschikt voor gebruik binnenshuis in woonkamers, keukens en garages op droge plaatsen, in normale huishoudelijke omstandigheden.

Voor elke kachel geldt een bepaalde minimumruimte waarin u de kachel veilig, zonder extra ventilatie kunt gebruiken (zie hoofdstuk O). Als de betreffende ruimte kleiner is dan aangegeven, dient u altijd een raam of deur op een kier te zetten ($\pm 2,5$ cm). Het is belangrijk dat in elke ruimte waar de kachel gebruikt wordt, voldoende verse luchtinlaat is (beide openingen moeten een minimale oppervlakte hebben van 50 cm²). Geen enkele verandering aan het veiligheidssysteem is toegestaan, aangezien daarmee de garantie van de luchtkwaliteit niet gegarandeerd kan worden. Raadpleeg uw dealer in geval van twijfel.

Speciaal voor Frankrijk: Uw kachel is voor het gebruik van watervrije en zuivere petroleum van hoge kwaliteit ontworpen (conform de bepalingen van 18-07-2002 en 25-06-2010). Het gebruik van andere brandstoffen is verboden. Vraag uw dealer of bekijk de website voor de adressen van onze retailers. De petroleumkachel is bedoeld als een bijverwarming, en niet als een continue verwarmingsbron.

Speciaal voor Groot-Brittannië: Gebruik alleen Klasse C1 paraffine brandstof in overeenstemming met BS2869, deel 2 of gelijkwaardig.

Voor een juist gebruik moet de gebruiker gevolg geven aan de volgende regels:

HET IS VERBODEN

- mobiele kachels werkend op brandstof in caravans, boten en woonwagens te gebruiken
- mobiele kachels werkend op brandstof te gebruiken in onvoldoende geventileerde ruimtes (raadpleeg de tabel met technische specificaties voor de minimale afmetingen van de te verwarmen ruimte), kelders en / of op een hoogte van 1.000 meter of meer
- wijzigingen aan te brengen aan de veiligheidsonderdelen van de kachel.

Het gebruik van dit type kachel in publieke ruimtes is onderhevig aan wetgeving. Zorg vantevoren voor de juiste informatie.

DE JUISTE BRANDSTOF

Uw kachel is ontworpen voor het gebruik van watervrije, zuivere kerosine van hoge kwaliteit zoals Qlima Premium Quality Fuels. Alleen deze zorgt voor een schone en optimale verbranding. Brandstof van mindere kwaliteit kan leiden tot:

- ▶ verhoogde kans op storingen
- ▶ onvolledige verbranding
- ▶ beperkte levensduur van de kachel
- ▶ rook en/of stank
- ▶ aanslag op rooster of mantel

De juiste brandstof is dus essentieel voor een veilig, efficiënt en comfortabel gebruik van uw kachel.

Schade en / of storingen aan de kachel als gevolg van het gebruik van anders dan hoogwaardige watervrije paraffine olie valt niet onder de garantie.

Overleg altijd met de dichtstbijzijnde dealer over de juiste brandstof voor uw kachel.

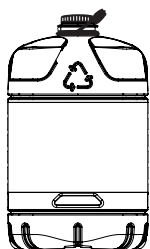

Alleen met de juiste brandstof bent u verzekerd van een veilig, efficiënt en comfortabel gebruik van uw kachel.

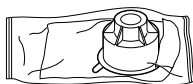

Deze transportdop vindt u los in de doos. Alleen hiermee kunt u de kachel na gebruik probleemloos vervoeren. Goed bewaren dus!

A HET INSTALLEREN VAN DE KACHEL

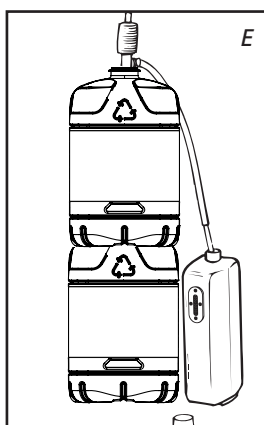
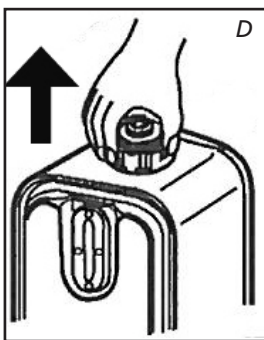
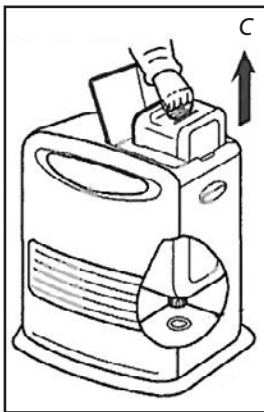
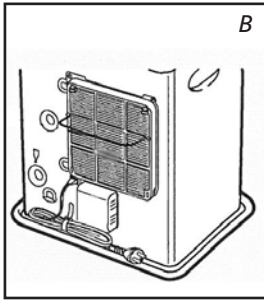
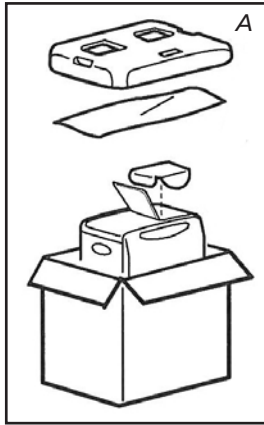

- 1 Haal uw kachel voorzichtig uit de doos en controleer de inhoud. Naast de kachel moet u ook beschikken over:
 - ▶ een hevelpompje
 - ▶ deze gebruiksaanwijzing
 - ▶ een transportdop

Bewaar de doos en het verpakkingsmateriaal (fig. A) voor opslag en/of transport.

- 2 Open het deksel van het tankcompartiment 3 en verwijder het stukje karton.
- 3 Vul de wisseltank zoals aangegeven in *hoofdstuk B*.
- 4 De vloer moet stevig en waterpas zijn. Verplaats de kachel als deze niet waterpas staat. Probeer dit niet te corrigeren door er boeken of iets anders onder te leggen.
- 5 Gebruik de horizontale veiligheidsbeugel 11 om te voorkomen dat gordijnen de ventilator verstopen (Fig. B.).
- 6 Steek de stekker 13 in het stopcontact (230 Volt - AC/50 Hz) en stel de juiste tijd in met behulp van de insteltoetsen 20 (zie *hoofdstuk C*).
- 7 Uw kachel is nu gebruiksklaar.

B VULLEN MET BRANDSTOF

Vul de wisseltank op een geschikte plaats (er kan altijd een beetje gemorst worden). U gaat daarbij als volgt te werk:

- 1 Zorg dat de kachel uit is.
- 2 Open het deksel en til de wisseltank uit de kachel (fig. C). Let op: de tank kan even nadruppelen. Zet de wisseltank neer (dop naar boven, handvat naar beneden) en haal de tankdop eraf.
- 3 De metalen dop verwijderen. Makkelijk te openen door de buitenkant vast te houden (fig. D.).
- 4 Vul de uitneembare tank met behulp van een brandstofpomp (bekijk de instructies van de brandstofpomp). Zorg dat deze hoger staat dan de wisseltank (fig. E). De geribbelde slang steekt u in de opening van de wisseltank.
- 5 Let tijdens het vullen op de brandstofmeter van de wisseltank (fig. F). Als u ziet dat deze vol is, stop dan met vullen. Maak de tank nooit te vol. Vooral niet als de brandstof erg koud is (brandstof zet uit als deze warmer wordt).

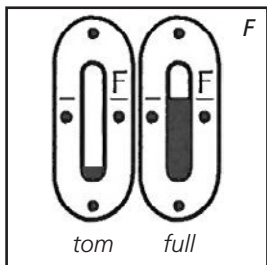

- 6 Laat de brandstof die nog aanwezig is in het pompje, terugstromen in de jerrycan en verwijder het pompje voorzichtig. Plaats de tankdop nauwkeurig op de tank. Veeg eventueel gemorste brandstof weg. Zorg dat er geen lekkage is als u de tank ondersteboven houdt.
- 7 Controleer of de tankdop recht zit en goed is aangesloten. Plaats de wisseltank weer in de kachel (dop naar beneden). Sluit het deksel.



- De kachel niet verplaatsen nadat u de tank heeft teruggeplaatst.
- Let op dat u de dop niet beschadigt tijdens het vullen van de tank. Vervorming van de dop kan leiden tot het lekken van brandstof.

- 8 De kachel weer aanzetten.

C INSTELLEN VAN DE TIJD

Stel de tijd in om de kachel als klok te gebruiken of als u de timer gebruikt. U kunt de tijd zelfs instellen als de kachel aan is.

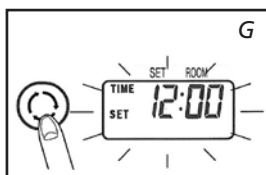

- 1 Druk op de mode toets 19 om de tijd in te stellen (fig. G). Op het display knipperen Time set en de tijd.

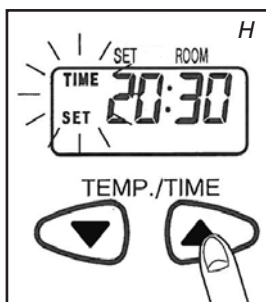

- 2 Druk op de toetsen (▼) of (▲) 20 om de tijd in te stellen. De tijd toont de cijfers 0:00 tot 23:59. Druk op de (▲) toets om vooruit te gaan en druk op de (▼) toets om terug te gaan. Telkens als u op een van deze 2 toetsen drukt, verandert de tijd met een minuut. Als u de toets onafgebroken ingedrukt houdt verandert de tijd op het display telkens met 10 min (fig. H.).

- 3 Druk nogmaals op de mode toets 19 om de timerfunctie in te kunnen schakelen. Zie hoofdstuk F.

- 4 Druk op de mode toets 19 om de tijd te tonen (fig. I.). Wanneer de tijd niet ingesteld is toont het display --:--.



Bij een stroomstoring of als de stekker wordt uitgetrokken moet u de tijd opnieuw instellen.

D HET AANMAKEN VAN DE KACHEL

Een nieuwe kachel veroorzaakt in het begin extra geur. Zorg dus voor extra ventilatie.



Maak de kachel altijd aan met behulp van de ON / OFF 21-toets. Gebruik nooit lucifers of een aansteker.

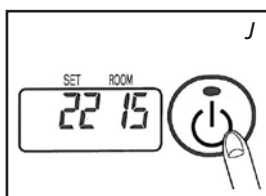

- 1 Druk op de toets ON / OFF 21.
Het controlelampje voor het aanzetten gaat branden: de gewenste temperatuur en de temperatuur van de ruimte worden getoond (fig. J.). De temperatuur van de ruimte wordt getoond vanaf 1°C. Als de temperatuur lager is dan 0°C wordt Lo getoond op het display. Het aanzetten duurt ongeveer 45 seconden.

- 2 Normale verbranding:
 - De vlammen zijn blauw
 - De rooster van de brander kan rood worden

Abnormale verbranding:

- De vlam is geel en blauw. Tref in dat geval passende maatregelen.

Deze kachel kan niet langer dan 56 uur onafgebroken ingeschakeld zijn. Hij stopt automatisch als de 56 uur zijn verstreken, zelfs als de tank in die periode is bijgevuld.

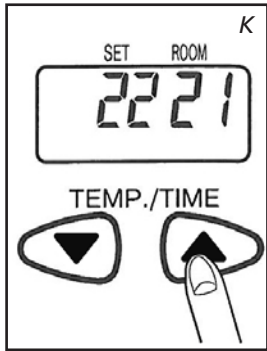

E INSTELLEN VAN DE GEKOZEN TEMPERATUUR

Als de kachel aan is kunt u met behulp van de insteltoetsen 20 de gewenste temperatuur veranderen (fig. K). Om de temperatuur te verhogen drukt u op de toets ▲. Om de temperatuur te verlagen drukt u op de toets ▼. Elke keer dat u op de insteltoets drukt verandert de temperatuur met 1°C. U kunt de temperatuur instellen op minimaal 5°C en maximaal 26°C.



- Als de kachel wordt gebruikt in een kleine ruimte, in een goed geïsoleerde ruimte of als de buitentemperatuur relatief hoog is, kan de temperatuur in de ruimte hoger zijn dan de gevraagde temperatuur. In dat geval zal de kachel uitschakelen.
- De getoonde temperatuur is de gemiddelde temperatuur van de ruimte. Het is mogelijk dat deze temperatuur niet overeenkomt met de temperatuur die door een thermometer wordt aangegeven.

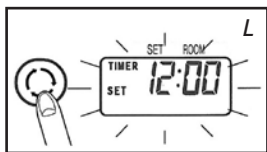

F HET BENUTTEN VAN DE TIMER

Met behulp van de timer kunt u de kachel automatisch laten aanslaan, op een vooraf ingestelde tijd. Om de timer te kunnen instellen moet de juiste tijd zijn ingesteld (zie hoofdstuk C) en moet de kachel uit zijn.

U gaat als volgt te werk:

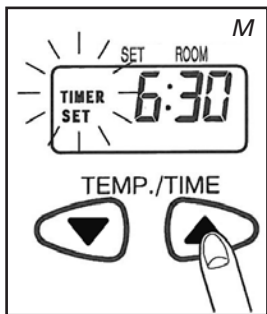

- 1 Controleer dat de tijd juist is ingesteld (zie hoofdstuk C).
- 2 Druk op de mode toets 20 (fig. L) tot Timer en Set verschijnen op het display.
- 3 Druk op de toetsen (▼) of (▲) 20 om de gewenste tijd voor het in werking stellen van de verwarming in te stellen. Druk op (▲) toets om vooruit te gaan en druk op de (▼) toets om terug te gaan. Telkens als u op een van deze 2 toetsen drukt verandert de tijd met een minuut. Als u de toets ingedrukt houdt verandert de tijd op de display steeds met 10 min. (fig. M).
- 4 Druk op de toets ON / OFF 21 om de kachel aan te zetten (het controlelampje gaat aan). Het is niet nodig om op deze toets te drukken als de kachel aan is.
- 5 Druk op de toets van de timer 18 (fig. N). Het controlelampje gaat uit. Het controlelampje van de timer gaat branden en de timer is ingesteld.

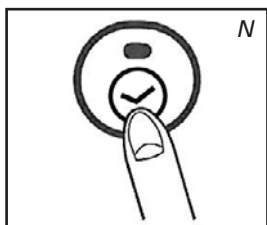

Let op dat u niet opnieuw op de toets ON / OFF 21 drukt nadat u de timer heeft ingesteld, anders wordt de timer gereset.

- 6 De verwarming gaat aan op de gekozen tijd.



- Om de timer te annuleren op de toets ON / OFF 21 drukken (het controlelampje van de timer gaat uit).
- Bij een stroomonderbreking de klok en de timer opnieuw instellen.
- Bij een aardbeving of bij schokken zal de storing E01 in het display verschijnen. Reset de storing en herhaal de handelingen vanaf punt 4 om de timer opnieuw in te stellen.

G HET UITZETTEN VAN DE KACHEL

- 1 Druk op de toets ON / OFF 21. Het rode lampje knippert ongeveer 8 seconden en de kachel wordt uitgeschakeld. Controleer altijd of de vlam uitgaat.



De ventilator blijft in werking gedurende ongeveer 3 minuten na het uitschakelen om de binnenkant van de kachel te koelen. Als u vóór die tijd de stroom uitschakelt kunnen oncontroleerbare verschijnselen optreden (vrijkomen van rook, geur enz.).

H IN HET GEVAL VAN PROBLEMEN

De hiervoor genoemde symptomen zijn geen storingen en niet abnormaal. Controleer de lijst.

	Symptomen	Oorzaken
Tijdens het aanzetten	Het aanzetten gaat moeizaam	Het aanzetten duurt ongeveer 45 seconden. Wacht na het vullen van de tank tot de brandstof de vaste tank heeft bereikt. Herhaal het aanzetten 2 tot 3 keer.
	Knetterend geluid	Dat is het geluid van de elektrische ontsteking.
	Witte rook	Dit kan gebeuren als de brandstof niet goed langs de brander circuleert.
Tijdens het aan- of uitzetten	Rook en een onaangename geur tijdens het eerste gebruik	Dat is de beschermingsverf die warm wordt. Dit stopt snel. De ruimte extra goed ventileren.
	De temperatuur in de ruimte gaat niet omhoog terwijl de gevraagde temperatuur hoger is.	Uw ruimte is te groot.
	De vlam heeft een rode gloed.	De omgevingslucht is vochtig of zout of het bevat te veel onzuiverheden.
	De temperatuur in de ruimte gaat niet omlaag terwijl de temperatuur lager is ingesteld.	De kachel wordt gebruikt in een kleine geïsoleerde ruimte of de buitentemperatuur is relatief hoog. De kachel uitschakelen.
	De temperatuur van de getoonde ruimte is niet dezelfde als de temperatuur die een thermometer toont.	Dit komt omdat de temperatuur van de getoonde ruimte de gemiddelde temperatuur van die ruimte is.
	Kleine klappende geluiden als de kachel in werking is of vlak na het uitschakelen.	Dit is het geluid van metaal dat uitzet.
	Geluid 8 seconden na het uitschakelen.	Tikkend geluid: kan voorkomen als de kachel afkoelt.

WAT HET INFORMATIEDISPLAY U VERTELT

Het informatiedisplay ① is niet alleen bedoeld om u de (ingestelde) tijd en temperatuur te tonen (hoofdstuk C, E en F), maar ook voor het melden van storingen. De code in het informatiedisplay vertelt u dan wat er aan de hand is:

Code	Informatie	Actie
Time ----	De kachel is automatisch uitgeschakeld door een stroomstoring of door een slechte aansluiting	Herstel stroomstoring of herstel de aansluiting. Druk opnieuw op de toets ON / OFF 21 .
E01	Een aardbeving (magnitude 5 of meer), sterke trillingen of een schok zorgen dat de kachel automatisch wordt uitgeschakeld. (Het beveiligingssysteem tegen schokken heeft gewerkt).	Zorg dat er geen brandbare producten rond de kachel zijn, of lekkage van brandstof. Druk opnieuw op de toets ON / OFF 21 .
E02 E03	De kachel is automatisch uitgeschakeld als gevolg van een storing bij het aanzetten of door de aanwezigheid van water of stof op het brandstoffilter of in de vaste tank.	Verwijder het water en de stof in de vaste tank. Reinig het brandstoffilter (zie hoofdstuk L). Vul indien nodig de brandstoftank. Druk opnieuw op de toets ON / OFF 21 .
E07	De stijging van de temperatuur van de ruimte heeft de kachel uitgeschakeld. (Het controlesysteem van de temperatuur heeft gefunctioneerd).	Ventileer de ruimte. De kachel laten afkoelen. Druk op de toets ON / OFF 21 .
Filter E09	De kachel is automatisch uitgeschakeld omdat de hete luchtstroom, de ventilator of het ventilatorfilter geblokkeerd of belemmerd zijn door iets. (Het beveiligingssysteem voor oververhitting heeft gewerkt.)	Verwijder obstakels voor de uitgang van de ventilator. Reinig de ventilatorfilter (zie hoofdstuk M). Druk opnieuw op de ON/OFF-toets 21 . Indien het probleem zich herhaalt na het treffen van bovenstaande handelingen, neem dan contact op met uw dealer.
E13	In een afgesloten ruimte is de kachel automatisch uitgeschakeld. (Het beveiligingssysteem voor onvolledige verbranding heeft gewerkt).	De ruimte ventileren en de toets ON / OFF 21 opnieuw indrukken. Zorg voor voldoende ventilatie van de ruimte.
E17	Door de verhoogde CO ₂ -concentratie is de werking van de kachel uitgeschakeld. (Het systeem voor de luchtkwaliteitscontrole heeft gefunctioneerd).	De ruimte ventileren en de toets ON / OFF 21 opnieuw instellen. Zorg voor voldoende ventilatie van de ruimte.
Het controlelampje Aan knippert. Err licht op	De kachel is automatisch gestopt omdat de toets ON / OFF ingedrukt bleef of geblokkeerd is.	Verwijder obstakels rond de knoppen van het display. Druk opnieuw op de ON / OFF-knop 21 .
F00 – F30	Gebrekkige werking. Kachel heeft onderhoud nodig	Let op de getoonde berichten en schakel de kachel uit. Neem contact op met uw dealer

Symptomen	Oorzaken	Te treffen maatregelen
Kachel ontsteekt niet	Het kinderslot brandt	Het kinderslot uitzetten
Het controlelampje van de brandstofindicator werkt niet	De tank is leeg	De tank vullen
	De tank is vervormd	De tank vervangen
	Vuile deeltjes, stof of water op het filter en / of in de vaste tank	Reinig de vaste tank en het brandstoffilter
Vermogenverlies	Het controlelampje van de brandstof knippert	De tank vullen
	Het controlelampje van de brandstof knippert	
	Er is een slechte kwaliteit brandstof gebruikt.	Verwijder de brandstof uit de twee tanks, vervolgens spoelen met de juiste brandstof.
Abnormale verbranding	Er is een slechte kwaliteit brandstof gebruikt.	Regelmatig ventileren
	Slechte ventilatie	
	Stof op het ventilatorfilter	Het ventilatorfilter reinigen
Onaangename geuren	Er is een slechte kwaliteit brandstof gebruikt.	Verwijder de brandstof uit de twee tanks, vervolgens spoelen met de juiste brandstof.
	Geen brandstof in de tank	De tank vullen
	Lekkage van brandstof of gemorste brandstof	Niet meer gebruiken en contact opnemen met uw dealer
De kachel verplaatsen, tank is niet leeg		
Lekkage van brandstof	Er is een slechte kwaliteit brandstof gebruikt.	

Bij storingen waarin deze tabel niet voorziet, en / of wanneer het probleem zich voor blijft doen na het opvolgen van bovenstaande adviezen, dient u altijd uw dealer te raadplegen.

AUTOMATISCHE UITSCHAKELING

Deze kachel is uitgerust met een veiligheidssysteem dat er voor zorgt dat de kachel na 56 uur onafgebroken branden automatisch afslaat. Indien u dit wenst kunt u de kachel weer aanzetten door op de ON / OFF -toets **21** te drukken (zie hoofdstuk D).

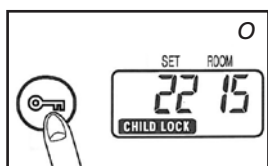

HET KINDERSLOT

Het kinderslot kunt u gebruiken om te voorkomen dat een kind per ongeluk de instellingen van de kachel verandert. Tijdens het branden kan de kachel dan enkel nog worden uitgeschakeld. Als de kachel al uit is, voorkomt het kinderslot ook dat de kachel per ongeluk wordt aangemaakt. U activeert het kinderslot door de CHILD-LOCK toets **15** langer dan 3 seconden ingedrukt te houden totdat een piepje klinkt. Het controlelampje CHILD-LOCK verschijnt op het informatiedisplay (fig O), ten teken dat het kinderslot is ingeschakeld. Om het kinderslot uit te schakelen drukt u nogmaals langer dan 3 seconden op de toets CHILD-LOCK **15** totdat het piepje klinkt.

J HET JUISTE GEBRUIK VAN 'SAVE'

Met de functie 'SAVE' kunt u de temperatuur begrenzen. Als deze functie is ingeschakeld, zal de kachel automatisch afslaan indien de kamertemperatuur 3°C boven de ingestelde temperatuur komt. Als de kamertemperatuur vervolgens weer op de ingestelde temperatuur komt, zal de kachel automatisch weer aanslaan. U activeert de instelling 'SAVE' door de betreffende toets **22** in te drukken. Het controlelampje SAVE licht dan op. Door nog eens op de toets SAVE te drukken, schakelt u deze functie weer uit.



Ook zonder de instelling 'SAVE' zorgt uw kachel ervoor dat de ingestelde temperatuur bij benadering wordt gehandhaafd, door zijn verwarmingscapaciteit aan te passen. 'SAVE' is een spaarstand die u bijvoorbeeld gebruikt wanneer u niet in de ruimte aanwezig bent, of om deze vorstvrij te houden.

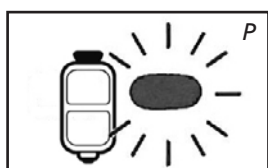

K DE 'OIL' INDICATOR

Als het signaallampje laag brandstofpeil gaat branden in combinatie met een korte pieptoon (fig. P), dan is de brandstoftank leeg. De kachel zal automatisch op zijn laagste branderstand gaan branden voor een tijdsduur van ongeveer 80 minuten. De brandstoftank moet opnieuw gevuld worden.

- verwijder de wisseltank uit de kachel en vult deze (buiten de woonruimte op een veilige plaats) met nieuwe brandstof (zie hoofdstuk B)

Als u niet ingrijpt wordt de brandstoftank geleegd en het display geeft "E 03" aan (fig. Q). De kachel wordt automatisch uitgeschakeld.

Om de kachel weer aan te zetten de tank vullen en enkele minuten wachten. Druk vervolgens op de toets ON / OFF **21**.

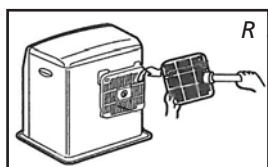
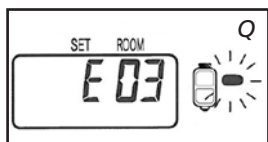

L CONTROLE VAN DE LUCHTKWALITEIT

Als de ruimte niet voldoende is geventileerd gaat het controlelampje E17 aan en de kachel wordt automatisch uitgeschakeld. Zodra u dit signaal hoort de ruimte ventileren (bijv. door een deur of een raam meer open te zetten). Zodra de ruimte voldoende geventileerd is (bijv. door een deur of raam meer open te zetten) kan het toestel worden aangezet door de toets ON / OFF **21** te drukken.

M ONDERHOUD

Voordat u onderhoud pleegt, dient u de kachel uit te zetten en te laten afkoelen. Trek vervolgens de stekker uit het stopcontact. Uw kachel vergt weinig onderhoud. Wel dient u elke week het brandstoffilter te reinigen en het rooster te reinigen met een vochtige doek.

De ventilatorfilter reinigen:

- 1 Druk op de toetsen aan de bovenkant links en rechts. Trek het filter 1 cm naar u toe. Verplaats het filter naar boven zodat de twee onderste bevestigingspunten los komen.
- 2 Reinig de ventilator.
- 3 Het ventilatorfilter weer terugplaatsen.

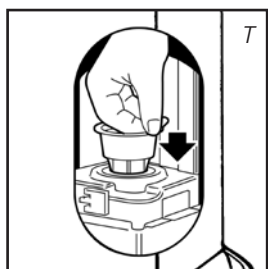
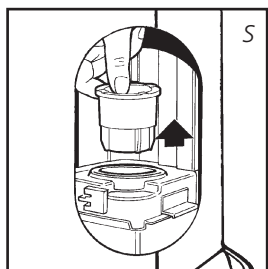

Het brandstoffilter reinigen:

- 1 Haal de wisseltank uit de kachel en verwijder het brandstofzeefje. Dit kan wat nadruppelen; houd een doekje bij de hand.
- 2 Klop het brandstofzeefje omgekeerd leeg op een harde ondergrond, om het vuil te verwijderen. **(Nooit reinigen met water!)**
- 3 Plaats het brandstofzeefje weer in de kachel.

We raden u verder aan om stof en vlekken bijtijds af te nemen met een vochtige doek, omdat er anders hardnekkige vlekken kunnen ontstaan.



Geen oplosmiddelen of alcohol gebruiken om de kachel te reinigen: brandgevaar. Sterk vervuilde onderdelen met een licht synthetisch schoonmaakmiddel reinigen.



Verwijder zelf geen onderdelen van of uit de kachel. Neem voor een eventuele reparatie altijd contact op met uw dealer.



Indien het elektriciteitsnoer beschadigd is, mag alleen een erkend installateur dit vervangen door het type H05 VV-F.

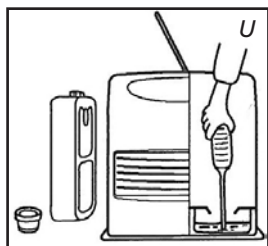

N OPSLAG (EINDE STOOKSEIZOEN)

Wij raden u aan de kachel aan het einde van het stookseizoen helemaal leeg te branden. Berg de kachel aan het einde van het stookseizoen stofvrij op, zo mogelijk met gebruik van de originele verpakkingsmaterialen. De brandstof uit de vaste en mobiele tanks verwijderen (fig. U).

Overgebleven brandstof kunt u een volgend stookseizoen niet meer gebruiken. Maak deze dus op. Houdt u toch wat over, gooi deze brandstof dan niet weg, maar volg de regels zoals die in uw gemeente gelden voor Klein Chemisch Afval.

Begin het nieuwe stookseizoen in elk geval met nieuwe brandstof en raadpleeg deze gebruiksaanwijzing.

O VERVOER

Om te voorkomen dat uw kachel tijdens het transport brandstof lekt, moet u de volgende maatregelen nemen:

- 1 Laat de kachel afkoelen.
- 2 Haal de wisseltank uit de kachel en verwijder het brandstofzeefje. Dit kan wat nadruppelen; houd een doekje bij de hand. Bewaar het brandstofzeefje en de wisseltank buiten de kachel.
- 3 Leeg de vaste brandstoftank (fig. U).
- 4 Plaats de transportdop.
- 5 Vervoer de kachel altijd rechtop.



Leeg de vaste tank met een brandstofpomp voorafgaand aan transport of in het geval van gebruik van verkeerde of verontreinigde brandstof. Verwijder eerst de brandstoffilter en plaats de brandstofpomp in de vaste brandstoftank. Volg deze procedure ook indien er water in de brandstoftank zit.



P TECHNISCHE SPECIFICATIES

	SRE 5035 C	SRE 7037 C	SRE 9046 C
Ontsteking	elektrisch		
Brandstof	kerosine		
Capaciteit (kW)*	1.28 - 3.50	1.28 - 3.70	1.28 - 4.65
Geschikte ruimte (m ³)**	54 - 140	58 - 150	75 - 190
Brandstofverbruik (l/uur)*	0.365	0.386	0.485
Brandstofverbruik (g/uur)*	292	309	388
Brandduur per tank (uur)*	24	23	18
Inhoud wisseltank (liter)	9		
Gewicht (kg)	13.5		
Afmetingen (mm) (inclusief bodemplaat)	breedte 466		
	diepte 349		
	hoogte 445		
Accessoires	transportdop, handpomp		
Netspanning	230V - AC 50 Hz		
Elektrisch verbruik:	ontsteking	428W	
	continu	88-157W	88-163W
Controleren van ventilatiekwaliteit (luchtverversing): Rechtstreeks meten van het CO2 niveau (NDIR- CO2 Sensor).			

De markering CE komt overeen met conformiteit met de normen EN 60-335 deel 1 (1995) en EN 50-165 (08/97)

Q DE GARANTIEVOORWAARDEN

U krijgt op uw kachel 48 maanden garantie vanaf de aankoopdatum. Binnen deze periode worden alle materiaal- en fabricagefouten kosteloos verholpen. Hierbij gelden de volgende regels:

- 1 Alle verdere aanspraken op schadevergoeding, inclusief gevolgschade wijzen wij uitdrukkelijk af.
- 2 Reparatie of vervanging van onderdelen binnen de garantietermijn leidt niet tot verlenging van de garantie.
- 3 De garantie geldt niet wanneer veranderingen zijn aangebracht, niet-originele onderdelen zijn gemonteerd of reparaties aan de kachel zijn verricht door derden.
- 4 Onderdelen die aan normale slijtage onderhevig zijn, zoals het brandstofhevelpompje, vallen buiten de garantie.
- 5 De garantie geldt uitsluitend als u de originele, gedateerde aankoopbon overlegt en als daarop geen veranderingen zijn aangebracht.
- 6 De garantie geldt niet bij schade ontstaan door handelingen die afwijken van de gebruiksaanwijzing, door verwaarlozing en door het gebruik van verkeerde of verouderde brandstof. Verkeerde brandstof kan zelfs gevaarlijk zijn*.
- 7 De verzendkosten en het risico van het opsturen van de kachel of onderdelen daarvan, komen altijd voor rekening van de koper.

Om onnodige kosten te voorkomen, raden wij u aan eerst altijd zorgvuldig de gebruiksaanwijzing te raadplegen. Wanneer deze geen uitkomst biedt, geef de kachel dan in reparatie bij uw dealer.

* Licht ontvlambare stoffen kunnen bijvoorbeeld leiden tot een oncontroleerbare verbranding, met uitslaande vlammen als gevolg. Probeer in dat geval nooit de kachel te verplaatsen, maar zet de kachel onmiddellijk uit. In noodgevallen kunt u een brandblusser gebruiken, maar dan uitsluitend van het type B: een koolzuur- of poederblusser.

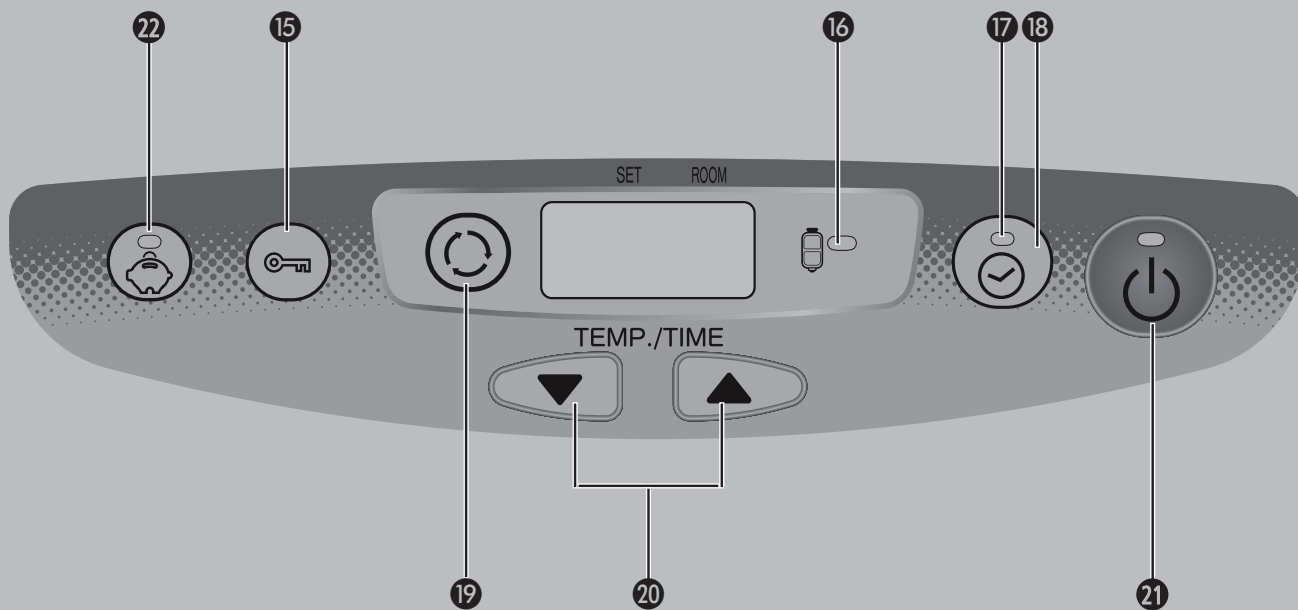
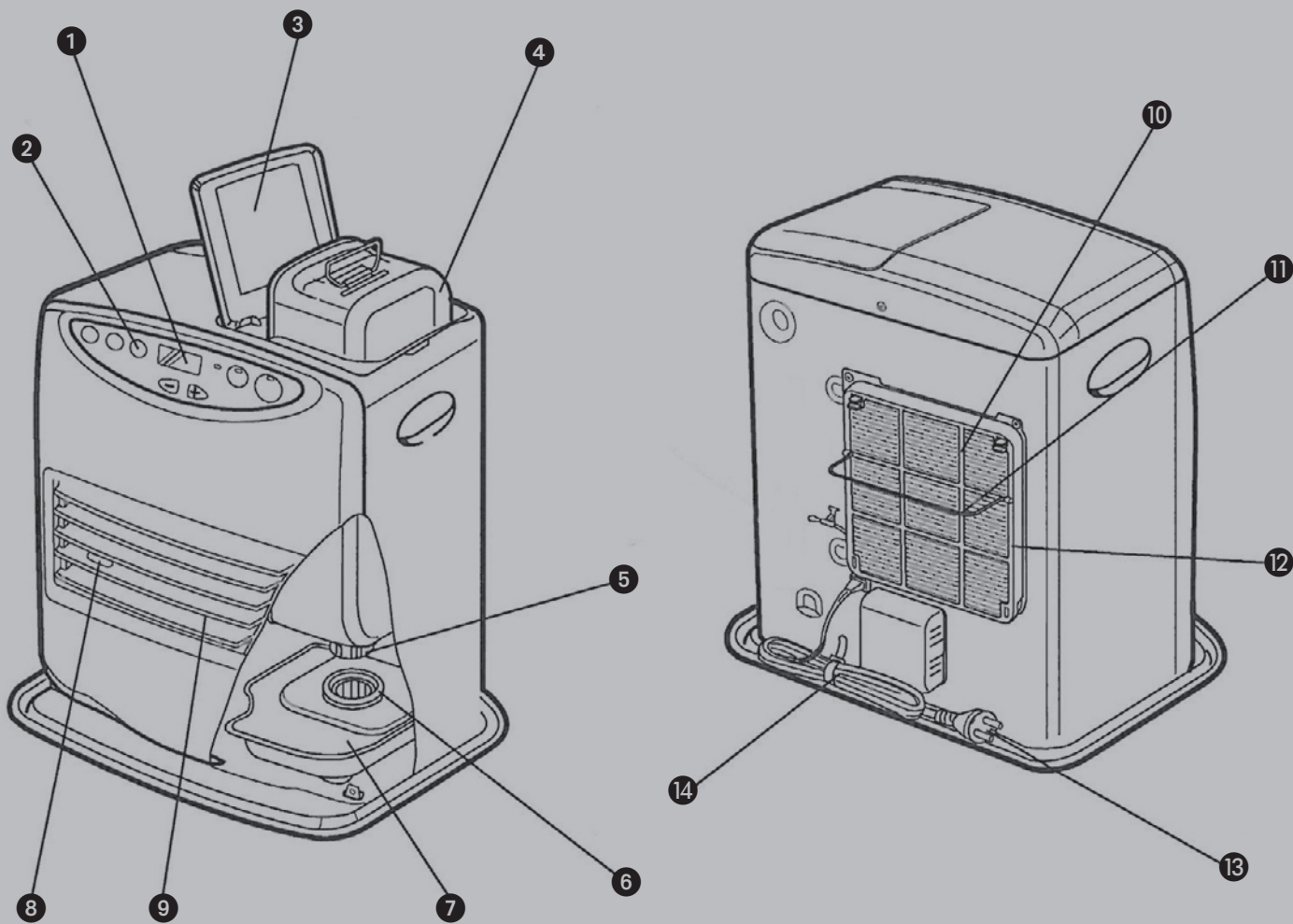



Distributed in Europe by PVG Holding B.V.

- Ⓓ Benötigen Sie weitere Informationen oder treten Probleme auf, besuchen Sie bitte unsere Website www.qlima.com, oder setzen Sie sich mit unserem Kundendienst in Verbindung (Telefonnummer auf www.qlima.com).
- ⒹK For alle yderligere oplysninger eller ved eventuelle problemer med apparatet henvises til www.qlima.com eller det lokale Kundecenter (telefonnumre findes i www.qlima.com).
- Ⓔ Si necessita informació o si tiene algún problema, visite nuestra página Web www.qlima.com, o póngase en contacto con el servicio cliente (hallará el número de teléfono en www.qlima.com).
- Ⓕ Si vous souhaitez obtenir des informations supplémentaires ou si vous rencontrez un problème, rendez-vous sur notre site Web (www.qlima.com) ou contactez notre service client (vous trouverez l'adresse et numéro de téléphone sur www.qlima.com).
- ⒻN Jos haluat huoltoapua, lisätietoja tai laitteen kanssa tulee ongelmia, tutustu verkkosivustoon osoitteessa www.qlima.com tai kysy neuvoa PVG kuluttajapalvelukeskuksesta (www.qlima.com).
- ⒻB If you need information or if you have a problem, please visit the our website (www.qlima.com) or contact our sales support (you find its phone number on www.qlima.com).
- ⒻI Per informazioni e in caso di problemi, visitate il sito Web www.qlima.com oppure contattate il Centro Assistenza Clienti (per conoscere il numero di telefono, consultate www.qlima.com).
- ⒻN Hvis du trenger informasjon, eller hvis du har et problem med produktet, kan du gå til nettsidene www.qlima.com. Alternativt kan du kontakte med PVG' forbrukertjeneste (telefonnummeret i www.qlima.com).
- ⒻNL Als u informatie nodig hebt of als u een probleem hebt, bezoek dan de onze website (www.qlima.com) of neem contact op met de afdeling sales support (adres en telefoon op www.qlima.com).
- ⒻP Se necessitar de informações ou se tiver problemas, visite o Web site www.qlima.com ou contacte o Centro de Assistência (número de telefone o www.qlima.com).
- ⒻPL W przypadku problemów i w celu uzyskania szczegółowych informacji odwiedź stronę internetową Qlima dostępną pod adresem www.qlima.com lub skontaktuj się z Centrum kontaktów Qlima (www.qlima.com).
- ⒻS Om du behöver service eller information eller har problem med apparaten kan du besöka www.qlima.com eller kontakta Qlima kundtjänst (du hittar telefonnumret på www.qlima.com).
- ⒻSL Če želite dodatne informacije, obiščite spletno mesto podjetja na naslovu www.qlima.com ali pokličite na telefonsko (www.qlima.com).
- ⒻTR Daha fazla bilgiye ihtiyaç duyarsanız veya bir sorunla karşılaşırsanız, www.qlima.com adresindeki Qlima Internet sitesini ziyaret edin veya ülkenizde bulunan Qlima müşteri merkeziyle iletişim kurun (telefon numarasını: www.qlima.com).